

INSTRUCTIONS DE POSE DES BIDETS SUSPENDUS

Hauteur d'installation

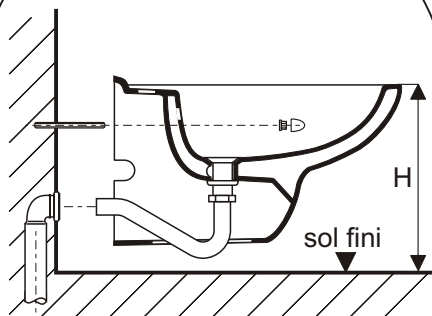

positionner les raccordements et fixations pour obtenir la hauteur H d'utilisation souhaitée

Mise à longueur du siphon (après revêtement mural)

couper, chanfreiner et graisser le siphon

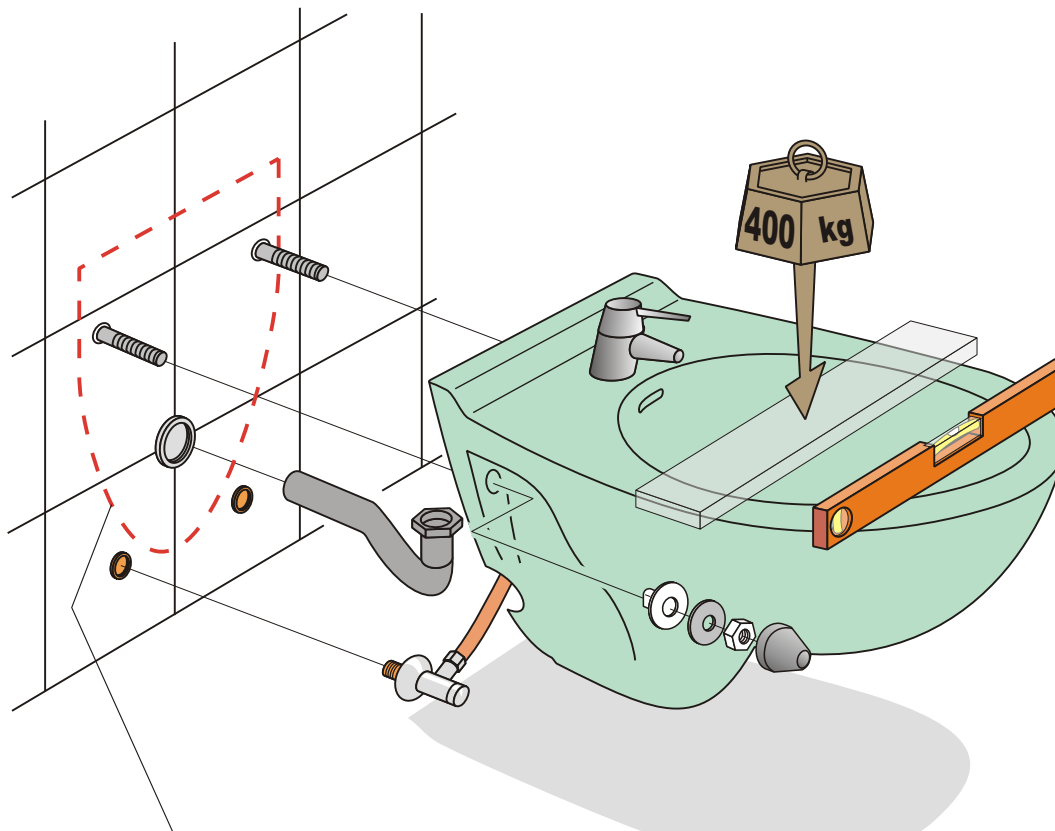
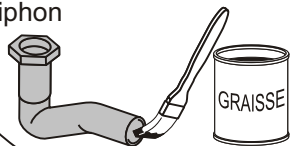

Surface d'appui



Fixation

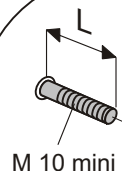

- l'ancrage des goujons doit être adapté à la nature de la cloison / du mur
- serrage sur canon, rondelle ou écrou plastique
- la longueur L doit être réglée en fonction du bidet

Surface de contact

appliquer un enduit ou un cordon de silicone

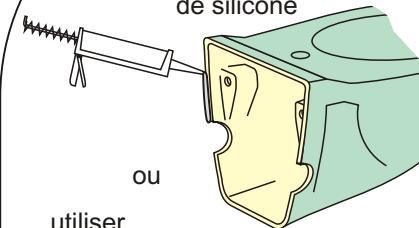

ou

utiliser un complexe isolant

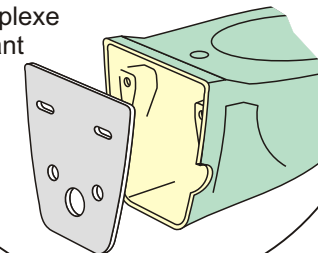

Raccordements dissimulés de l'alimentation

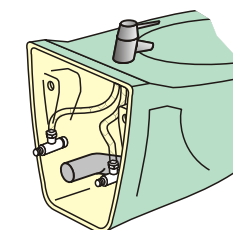

raccordement du robinet par flexibles

INSTRUCTIONS DE POSE DES BIDETS SUSPENDUS

SUPPORT

- La paroi (mur, cloison, doublage) doit être conçue ou localement renforcée (chaise, bâti-support, structure métallique, etc) de façon à résister à une charge minimale de 400 kg appliquée au centre de la cuve (NF D 14504).

SURFACE D'APPUI

- Elle doit être :
 - verticale,
 - plane,
 - d'une surface au moins égale à la surface d'appui du bidet,
 - d'une dureté suffisante pour résister au poinçonnement,
 - conforme aux exigences du cahier des prescriptions techniques des revêtements muraux en carrelage collé (CPT carrelage) n° 3265 - livraison 413 - octobre 2000.

Remarque : le CPT carrelage fascicule n° 3265 - livraison 413 - octobre 2000, annule et remplace la version n° 2882 - livraison 368 - avril 1996

FIXATION

- Les éléments de fixation doivent être adaptés à la nature du support.
 - Fixation par goujons ou tiges filetées métalliques (minimum 10 mm)
 - Tout contact entre le bidet et les parties métalliques de la fixation est à proscrire.
- L'utilisation de canons, rondelles ou écrous plastiques est nécessaire.

POSE

- Le contact entre le bidet et la surface d'appui du support doit être total et assuré par l'intermédiaire d'un enduit (plâtre, ciment blanc), d'un cordon de silicone ou d'un complexe isolant (joint préformé, feuille résiliente).
- Les raccordements (alimentation, évacuation) et fixations doivent être positionnés de façon à obtenir la hauteur d'utilisation souhaitée.
- Après revêtement mural, ajuster la longueur du siphon afin d'assurer l'étanchéité de l'évacuation.
- Chanfreiner l'extrémité du siphon et graisser le joint.

Conformément aux instructions publiées par L'Association Française des Industries de Céramique Sanitaire - 2002/05