

Masterpiece Collection
2011/2012

 burgbad



burgbad



Diva

„Lebenskunst ist die Kunst des richtigen Weglassens.“

Coco Chanel

“The art of living is the art of leaving out the right things.” Coco Chanel

«Искусство жить – это искусство правильно выбирать». Коко Шанель

Femme fatale. Diva Limited Edition.

Femme fatale. Diva Limited Edition. / Femme fatale. Diva Limited Edition.

Die femininen Formen umhüllt von dunklen Samtmatt-Lacken – das neue Programm Diva Limited Edition ist eine stilvolle Hommage an die besondere Anziehungskraft geheimnisvoller Frauen.

Feminine shapes shrouded in dark velvet-matt lacquers - the new Diva Limited Edition range is a stylish homage to the particular appeal of mysterious women.

Женственные формы, облачённые в тёмный бархатный матовый лак – новая программа Diva Limited Edition. Это стильная дань уважения особой привлекательности загадочных женщин.

Eine Schönheit ist mitunter so intensiv, dass sie sogar das Licht um sich herum absorbiert. Der hochwertige Samtmatt-Lack steht bei Diva Limited Edition in augenzwinkerndem Kontrast zu den klassischen, femininen Formen der Waschbecken und Badewannen, der Tische und Schränke mit den verspielten Beinen. Die ungewöhnliche Farbenpalette Violett Samtmatt, Jagdgrün Samtmatt, Schwarz-Blau Samtmatt und Schwarz Samtmatt verstärken den Eindruck, man befände sich im Boudoir einer Femme fatale. Selbst das Innenleben der Tische und Schränke ist konsequent in der jeweiligen Samtmatt-Lackfarbe der Außenflächen. Umso kraftvollere Akzente setzen das Waschbecken und die zweifarbigte Badewanne – sie bilden wirkungsvolle Glanzlichter innerhalb der in sich ruhenden monochromen Gesamtkomposition.

Every once in a while, beauty is so intense that it even absorbs the light around it. The high-quality velvet matt lacquer in the Diva Limited Edition contrasts with the classical, feminine shapes of the washbasins and bathtubs and the dainty legs of the tables and cupboards. The unusual range of colours, violet velvet matt, hunting green velvet matt, black-blue velvet matt and black velvet matt intensify the impression of being in the boudoir of a femme fatale. Even the interiors of the tables and cupboards are finished in the same velvet matt lacquer as the exterior surfaces. This strengthens the emphasis provided by the washbasin and the two-tone bathtub – they effectively highlight the harmonious overall monochrome composition.

Порой красота бывает настолько интенсивной, что даже поглощает весь свет вокруг себя. Высококачественный бархатный матовый лак, использованный в программе Diva Limited Edition, восхитительно контрастирует с женственными формами умывальников и ванн, столов и шкафов с игривыми ножками. Необычная цветовая гамма, представленная бархатными матовыми цветами – фиолетовым, охотничьим зелёным, чёрно-синим и чёрным усиливает ощущение того, что ты находишься в будуаре роковой женщины. Цветовое решение наружных поверхностей последовательно продолжает цветовую гамму внутренней отделки столов и шкафов. Тем более отчётливыми акцентами становятся умывальник и двухцветная ванна – две яркие изюминки на фоне общей умиротворяющей монохромной композиции.









Belle de Jour. Diva.

Belle de Jour. Diva. / Belle de Jour. Diva.

Die Schönen und Edlen sind wie die Sterne am Firmament. Um ihre strahlende Erscheinung herum versinkt alles in monochromer Bescheidenheit.

The beautiful and the sophisticated are like the stars in the heavens. Everything around them fades into monochromatic humbleness in the light of their brilliance.

Прекрасные и благородные - они, как звезды на небосводе. Вокруг их сияющего великолетия все остальное отступает в монохромной скромности.

Eine Schönheit will sich nicht verstecken, sie will glamourös im Mittelpunkt stehen und die Blicke magisch anziehen. Feminin wohlgeformt und mit Aufsehen erregendem Piano-Lack sorgt das Möbelprogramm Diva für glanzvolle innenarchitektonische Inszenierungen. Die Farbpalette umfasst Weiß, Schwarz, Dunkelrot und Dunkelbraun Hochglanzend sowie Palisander Furnier Hochglanz und Nussbaum Furnier Hochglanz.

Abhängig von Ihrem persönlichen ästhetischen Standpunkt lässt Ihnen Diva die Wahl, die Schränke, Waschtische und dazu passenden Hocker entweder mit sinnlich geschwungenen oder mit modernen geraden Metallfüßen auszustatten.

A beauty does not want to conceal herself, she wants to be the glamorous centre of attention and draw all eyes to her. Feminine, shapely and finished with an eye-catching piano lacquer, the Diva furniture range makes for a dazzling interior design. The colour range includes white, black, dark red and highly-polished dark brown, as well as high-gloss rosewood veneer and high-gloss walnut veneer. Depending on your personal aesthetic taste, you can choose to fit the Diva cupboards, washstands and matching stools with metal legs shaped either with sensuous curves or as modern straight lines.

Красоту нельзя спрятать, она хочет быть в центре внимания и магически привлекать к себе взгляды. Правильные женственные формы и привлекающий внимание фортепианный лак – гарантия того, что мебельная программа Diva украсит любой интерьер. Цветовая палитра включает белый, чёрный, тёмно-красный и глянцевый тёмно-коричневый цвета, а также глянцевый шпон из палисандра и ореха. В зависимости от Ваших личных эстетических предпочтений программа Diva позволяет подобрать для шкафов, умывальников и подходящих к ним банкеток изящно изогнутые или современные прямые металлические ножки.





Traditionelle Handwerkskunst vom Feinsten: Waschtisch mit exakter Gebrungskante.

Traditional craftsmanship in the finest materials: washstand with exactly mitred edges.

Традиционное искусство ручной работы: умывальник с точным соединением в углах «на ус».





*So elegant kann man „Willkommen
in meinem Heim“ sagen:
Diva Waschtisch für Ihr Gästebad.*

*Say "Welcome to my home" with elegance:
Diva washstand for your guest bathroom.*

*«Добро пожаловать в мой дом»:
умывальник Diva для гостевой
ванной комнаты – элегантное
приветствие для Ваших гостей.*



Es sind die Details, die das Ganze krönen: Diva Formgriff mit Glaseinlage.

The details are the crowning glory: Diva shaped handle with glass insert.

Детали, способные украсить всё: ручка Diva, инкрустированная кристаллами Сваровски

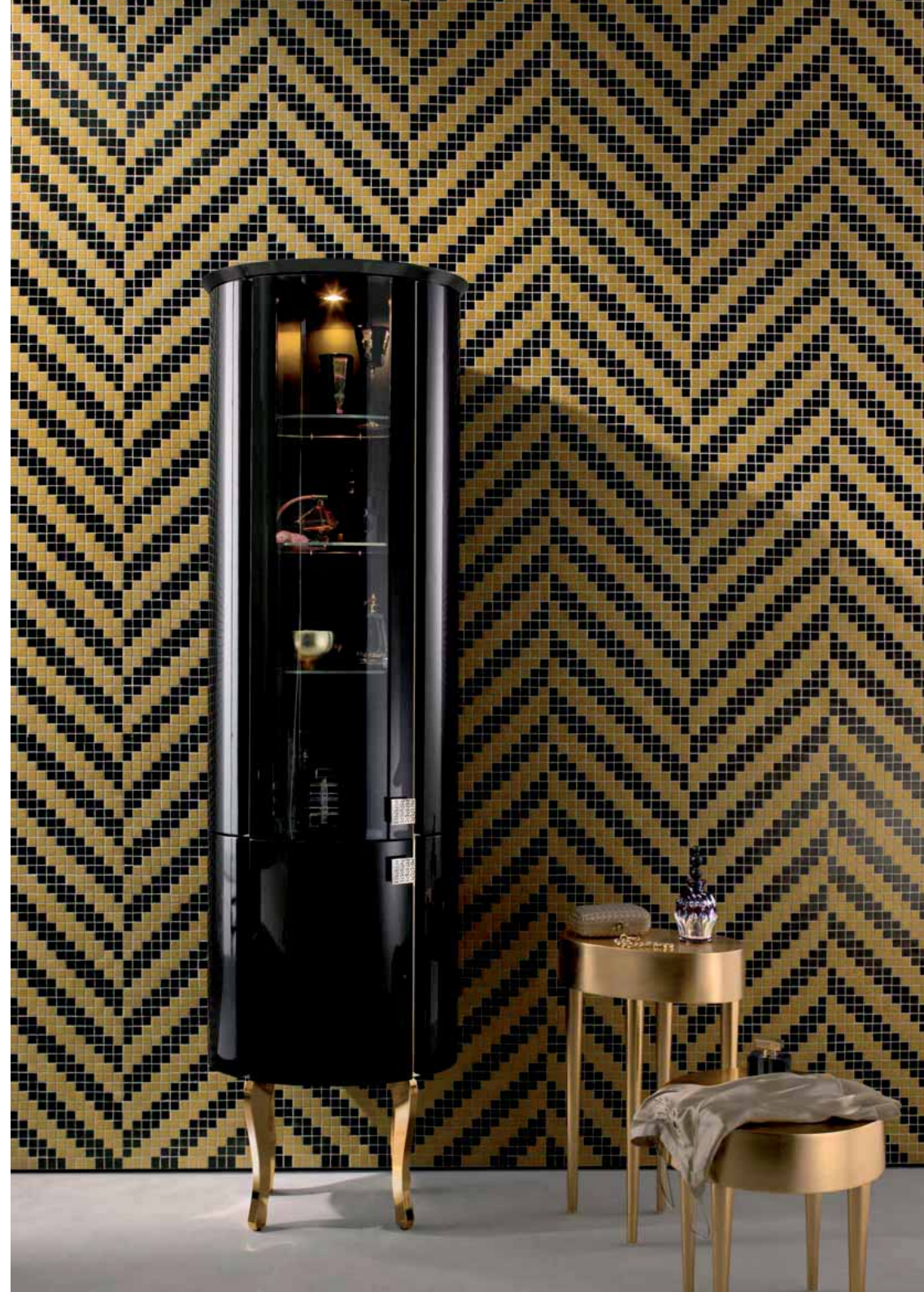

Info-Manual

Diva LIMITED EDITION

Weitere Produktbeispiele / More product examples / Следующие примеры продукта



Leuchtspiegel | Schminkspeigel / Illuminated mirror | Make-up mirror / Косметическое зеркало, зеркало с подсветкой

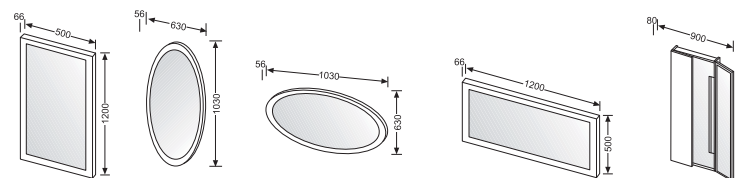

Mineralguss-Waschtisch

Mineral-cast washstand / Умывальник из минерального литья

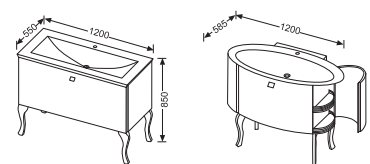

Wanne

Bathtubs / Ванна

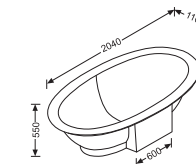

Detailansichten / Detail views / Детальные представления



Mineralguss-Waschtisch
Mineral-cast washstand
Умывальник из минерального литья
1200 mm



Mineralguss-Waschtisch
Mineral-cast washstand
Умывальник из минерального литья
1200 mm

Hochschränke / Tall cabinets / Высокие

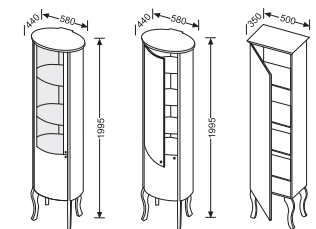

Halbhochschränke / Mid-height cabinets / Полувысокие

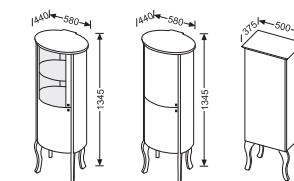

Unterschranke / Undercupboards / Низкие шкафчики

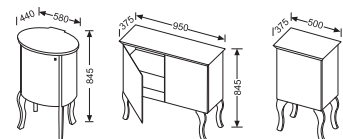

Hocker / Stools / Табуретка

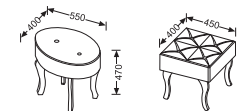

Fronten | Griffe / Fronts | Handles / Фронт | ручка



Violett Samtmatt
Velvet matt violet
Фиолетовый,
бархатный матовый
F0939



Schwarzblau Samtmatt
Velvet matt black-blue
Черно-синий,
бархатный матовый
F0941



Jagdgrün Samtmatt
Velvet matt hunter green
Охотничий зелёный,
бархатный матовый
F0940



Schwarz Samtmatt
Velvet matt black
Чёрный, бархатный
матовый
F0942



Formgriff
Form handle
Фигурная ручка



Formgriff mit Glaseinlage
Form handle with
glass inlay
Фигурная ручка
с инкрустацией
стеклом

Schminktische / Make-up tables / туалетные столики

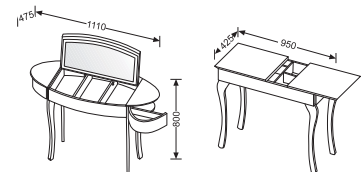

Alle Produkte auch mit Füßen in gerader Form erhältlich
All products are also available with straight legs
Все продукты имеются также с ножками прямой формы

Diva

Detailansichten / Detail views / Детальные представления



bestehend aus UHAA 045 L, SIAA 100, SEAB 110, Metallfüße: Chrom B0001
consisting of UHAA 045 L, SIAA 100, SEAB 110, metal legs: chrome B0001

состоит из UHAA 045 л, SIAA 100, SEAB 110 металлические ножки: хром B0001



Mineralguss-Waschtisch ovale Form. Waschtischunterschrank in Schwarz Hochglänzend

Mineral cast washbasin, oval form. Undercupboard in high gloss black
Ванный столик из минерального литья овальной формы. Шкафчик под ванным столиком черного цвета, блестящий



Halbhoher Schrank mit Ablageplatte und Glaseinlegeböden

Mid-height cabinet with top surface and glass shelves
Полувисокий шкафчик с платой для туалетных принадлежностей. Стекланные стеллажи



bestehend aus SIAA 120, SEAC 110 Metallfüße: Chrom B0001

consisting of SIAA 120, SEAC 110, metal legs: chrome B0001
состоит из SIAA 120, SEAC 110 металлические ножки: хром B0001



Mineralguss-Waschtisch rechteckige Form.

Waschtischunterschrank mit Auszug
Mineral cast washbasin, rectangular form Undercupboard with drawer
Раковина из минерального литья, прямоугольная форма Шкафчик под раковиной с выдвигающей частью



Waschtischunterschrank mit 1 Auszug und 1 Innenbox

Washbasin undercupboard with 1 drawer and 1 inner box
Шкафчик под ванным столиком с 1 выдвижным ящиком и с 1 боксом



bestehend aus SIAA 100, SEAB 110, HSAA 045 R, Metallfüße: Messing B0002

consisting of SIAA 100, SEAB 110, HSAA 045 R, metal legs: brass B0002
состоит из SIAA 100, SEAB 110, HSAA 045 R, металлические ножки: латунь B0002



Mineralguss-Waschtisch ovale Form. Waschtischunterschrank in Weiß Hochglänzend

Mineral cast washbasin, oval form. Undercupboard in high gloss white
Ванный столик из минерального литья овальной формы. Шкафчик под ванным столиком белого цвета, блестящий



Hochschrank, Tür innen verspiegelt

Tall cabinet, inside of door mirrored
Высокий шкафчик. Дверца внутри зеркальная



bestehend aus ZUAA 115, ZUAA 055 Metallfüße: Chrom B0001

consisting of ZUAA 115, ZUAA 055, metal legs: chrome B0001
состоит из ZUAA 115, ZUAA 055 металлические ножки: хром B0001



Schminktisch mit Klappspiegel und Innenfach

One swivel door on each side
По бокам откидные дверца



Seitlich je eine Schwenktür

Make-up table with fold-away mirror and inner compartment
Туалетный столик с раскладным зеркалом и ящиком внутри



bestehend aus SIAA 100, SEAB 110, HSAB 053, Metallfüße: Chrom B0001
consisting of SIAA 100, SEAB 110, HSAB 053, metal legs: chrome B0001

состоит из SIAA 100 л, SEAB110, HSAB 053, металлические ножки: хром B0001



Waschtischunterschrank mit Auszug und seitlichen Türen

Washbasin undercupboard with drawer and side doors
Шкафчик под ванным столиком, с выдвижным ящиком и боковыми дверцами



Hochschrank ovale Form mit Glastür

Tall cabinet, oval form with glass door
Высокий шкафчик овальной формы со стеклянными дверцами



Freistehende Mineralguss-Wanne in Alpinweiß, SEAA 204

Free-standing mineral cast bathtub in alpine white, SEAA 204
Свободно расположенная ванная из минерального литья белого альпийского цвета, SEAA 204



Formschöner Wannенrand

Beautifully-shaped tub edge
Ванная окантовка изящной формы

Diva

Weitere Produktbeispiele / More product examples / Следующие примеры продукта



Detailansichten / Detail views / Детальные представления



Mineralguss-Waschtisch
Mineral-cast washstand
Умывальник из минерального литья
1200 mm



Mineralguss-Waschtisch
Mineral-cast washstand
Умывальник из минерального литья
1200 mm

Fronten | Griffe / Fronts | Handles / Фронт | ручка



Weiß Hochglänzend
High gloss white
Зеркальный блеск,
цвет белый
F0001



Dunkelrot Hochglänzend
High gloss dark red
Зеркальный блеск,
цвет темно-красный
F0002



Dunkelbraun Hochglänzend
High gloss dark brown
Зеркальный блеск,
цвет темно-коричневый
F0003



Schwarz Hochglänzend
High gloss black
Зеркальный блеск,
цвет черный
F0004



Palisander Furnier Hochglänzend
High gloss rosewood
veneer
Шпон из палисандра,
зеркальный блеск
F0005

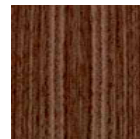

Nussbaum Furnier Hochglänzend
High gloss walnut
veneer
Шпон из ореховой
древесины
F0006

Leuchtspiegel | Schminktisch / Illuminated mirror | Make-up mirror / Зеркало с подсветкой | косметическое зеркало

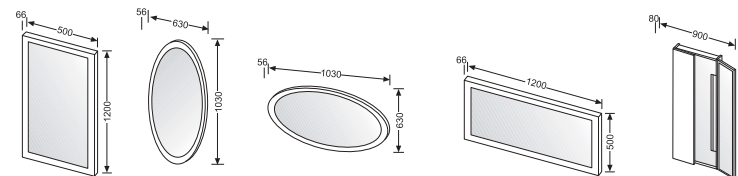

Mineralguss-Waschtisch

Mineral-cast washstand / Умывальник из минерального литья

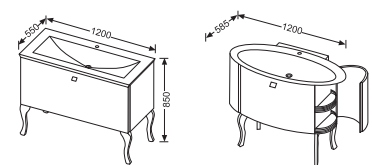

Wanne

Bathubs / Ванная

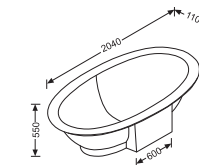

Hochschränke / Tall cabinets / Высокие

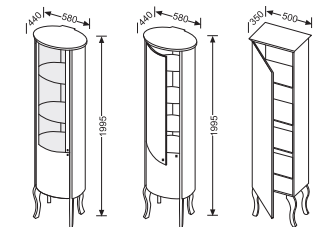

Halbhochschränke / Mid-high cabinets / Полувысокие

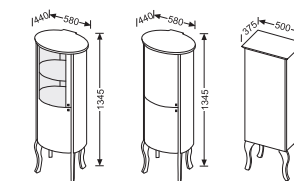

Unterschänke / Undercupboards / Низкие шкафчики

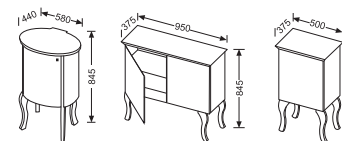

Hocker / Stools / Табуретки

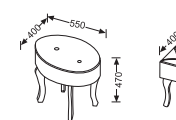

Schminktische / Make-up tables / туалетные столики

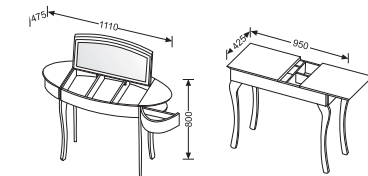

Formgriff
Form handle
Форма ручек



Formgriff mit Glaseinlage
Form handle with
glass inlay
Фигурная ручка
с инкрустацией
стеклом

Alle Produkte auch mit Füßen in gerader Form erhältlich
All products are also available with straight legs
Все продукты имеются также с ножками прямой формы

Chiara

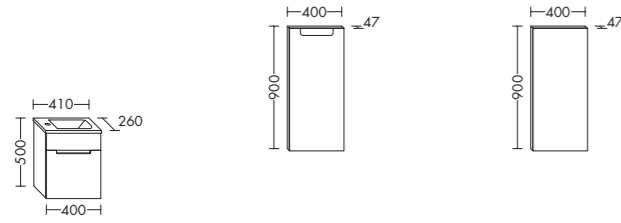

Thermoformfront | Korpus: Melamin

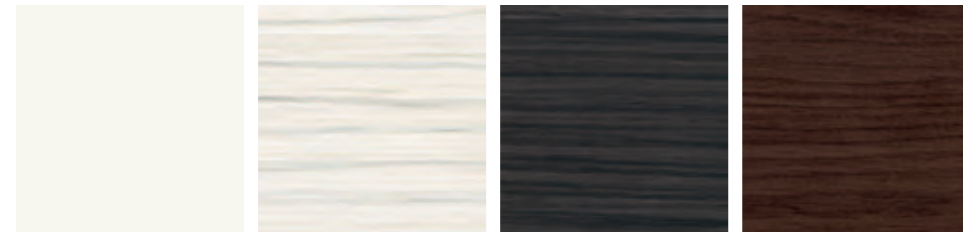

Weiß Matt F1265
Hacienda Weiß F0727
Hacienda Schwarz F0728
Eiche Dekor Maron F0729

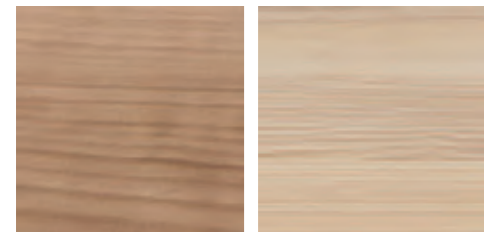

Kirschbaum Dekor Dunkel F0730
Hacienda Creme F0956

Crono

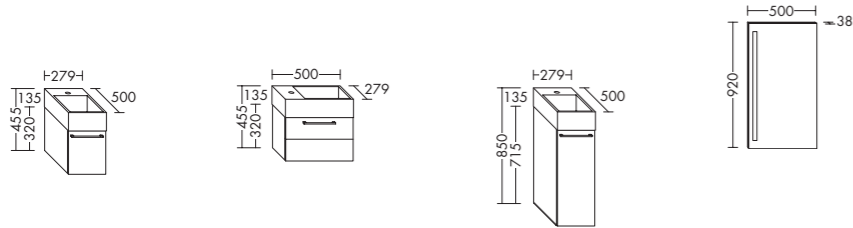

Lackfronten Hochglanz | Korpus-Außenseiten: lackiert

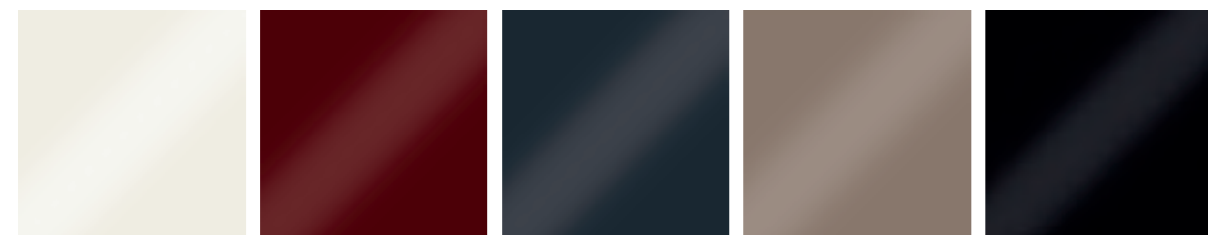

Weiß Hochglanz 1020
Dunkelrot Hochglanz 1025
Anthrazit Hochglanz 1023
Schilf Hochglanz 1024
Schwarz Hochglanz F0383

Echtholzfronten furniert | Korpus-Außenseiten: furniert

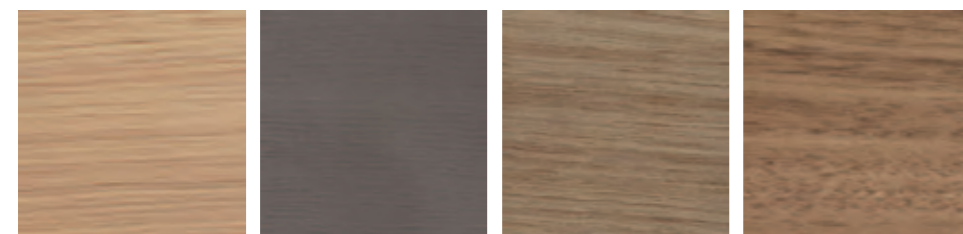

Eiche Natur 1030
Eiche Tabak 1032
Eiche Hellgrau F0937
Nussbaum Natur F0938

Diva

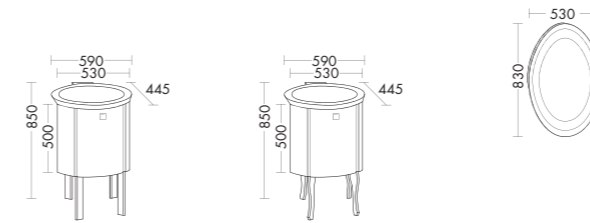

Lackfront | Korpus: lackiert

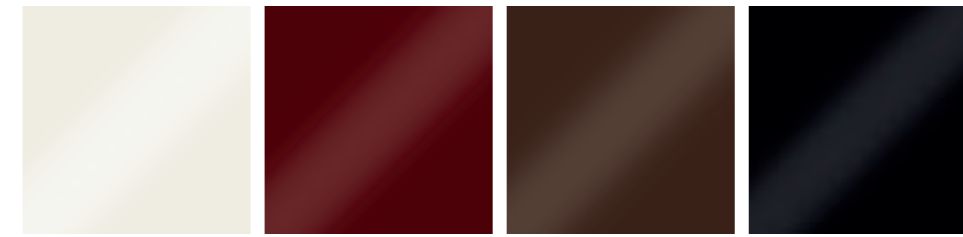

Weiß Hochglanz F0001
Dunkelrot Hochglanz F0002
Dunkelbraun Hochglanz F0003
Schwarz Hochglanz F0004

Echtholzfront furniert | Korpus: furniert



Violett Samtmatt F0939
Schwarzblau Samtmatt F0941
Jagdgrün Samtmatt F0940
Schwarz Samtmatt F0942
Palisander Furnier Hchglanz F0005
Nussbaum Furnier Hochglanz F0006

Ella

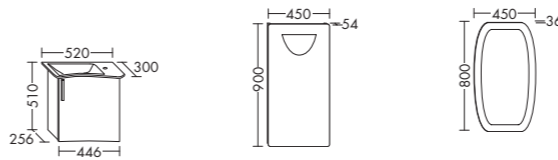

Thermoformfront | Korpus: Melamin



Hacienda Weiß F0881
Hacienda Creme F0902
Kirschbaum Dekor Dunkel F0910
Eiche Dekor Dunkel F0883
Hacienda Schwarz F0882



Weiß Hochglanz F0884
Schwarz Hochglanz F0885

Mineralguss-Badewannen von burgbad sind viel zu schön für einen Platz an der Wand. Wählen Sie aus einem Spektrum verschiedener Formen Ihr Objekt der Begierde. Dazu passend: auffällig unauffällige Duschtassen.



Crono 1.0



Crono 2.0



Crono 2.0 ohne Armaturenbank



Pli

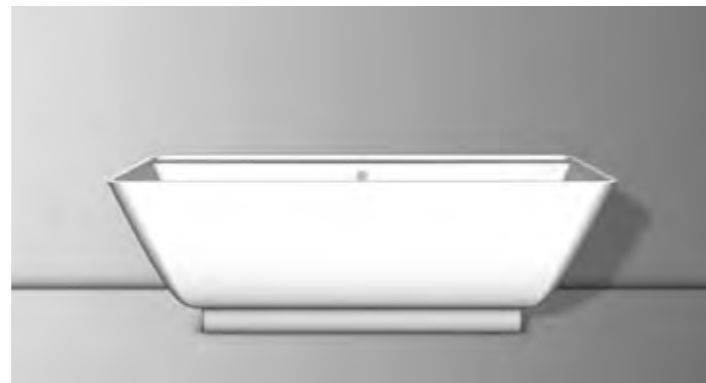

Senza



Camia



Diva

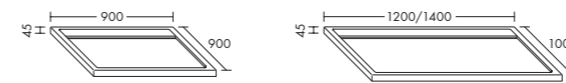
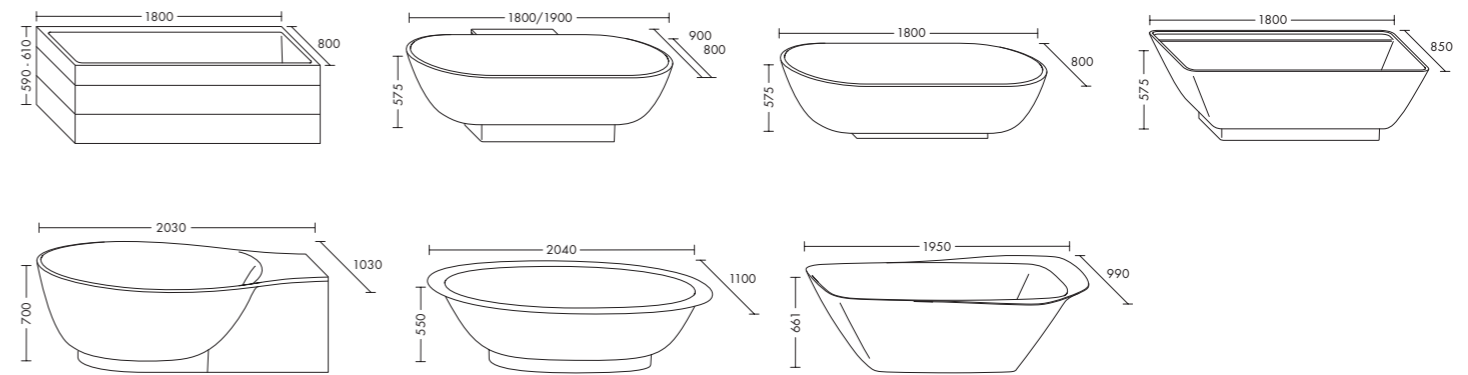

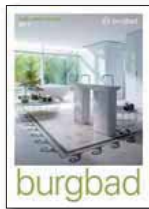

Weitere burgbad Kataloge bestellen Sie einfach online unter www.burgbad.com
oder telefonisch unter +49 (0) 84 63-9 01-0, info@burgbad.com

For more burgbad catalogues, simply order online at www.burgbad.com
or by telephone: +49 (0) 84 63-9 01-0, info@burgbad.com

Другие каталоги burgbad Вы можете заказать online на сайте www.burgbad.com
или по телефону +49 (0) 84 63-9 01-0, info@burgbad.com

burgkama GmbH, Grafenberg, Morsbacher Straße 15, D-91171 Greding
T +49(0)84 63-901-0, F +49(0)84 63-901-143, info@burgbad.com, www.burgbad.com

A Company of burgbad Aktiengesellschaft.  burgbad

KMPC 11 Beratung und Verkauf nur über den sanitären Fachhandel. Technische Änderungen sowie drucktechnisch bedingte Farbabweichungen und Irrtümer sind vorbehalten.
Advice and sale only through specialised sanitary supply retailers. Subject to technical modifications. Errors and omissions excepted. Colours may vary due to printing process.
Conseil et vente uniquement auprès du commerce spécialisé en équipement sanitaire. Sous réserve de modifications techniques ainsi que d'erreurs et écarts des couleurs dus à l'impression.
Consulenza e vendita tramite rivenditori di sanitari specializzati. Riserva di modifiche tecniche, variazioni di colore dovute alla stampa ed errori.

Ich erwarte Dich. Carla.
I am waiting for you. Carla. / Я жду тебя. Карла.



Elysée. Stilprägend und außergewöhnlich. burgbad Masterpiece Collection.
Elysée. Style-defining and extraordinary. burgbad Masterpiece Collection.
Серия Elysée. Стильная и незаурядная. burgbad Masterpiece Collection.



burgbad

www.burgbad.com