

# Rhea 17

Tehnilised andmed / Technical data / Технические данные / Tekniset tiedot / Technische Angaben

• 169 x 118 x 69 cm

• 335 l

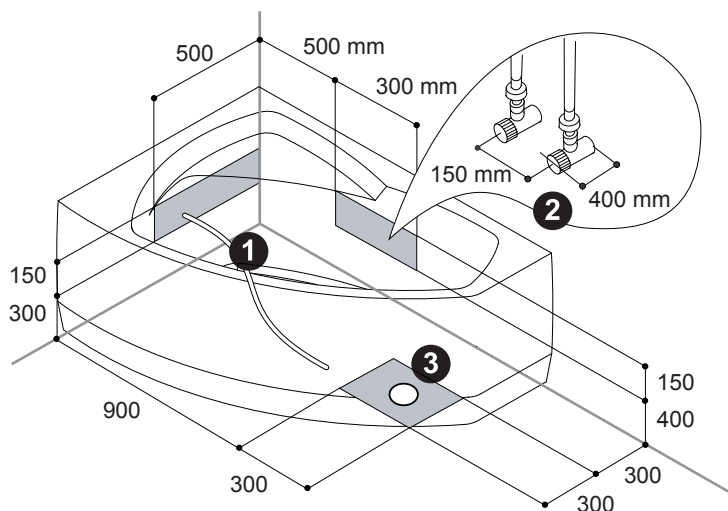

- EST**
- ❶ Elekrikaabel min 2m. Kaabli jämedus ja soonte arv valida valida vastavalt seadme võimsusele arvestades kohalikke eeskirju. Ühenduse peab teostama atesteeritud elektrik.
  - ❷ Suletav külma- ja kuumavee sisend G ½.
  - ❸ Kanalisatsiooniaava D=50mm.
- GBR**
- ❶ Length of the power cable min. 2m. Thickness of cable and number of cores depends on performance of the device and should meet the local requirements. Connections must be made by an authorised electrician.
  - ❷ Closable cold and hot water input G ½.
  - ❸ Sewage opening D=50mm.
- RUS**
- ❶ Электрокабель мин. 2м. Толщину и жильность кабеля выберите согласно с номинальной мощностью установки и считаясь с местными правилами. Подсоединение должен производить аттестированный электрик.
  - ❷ Перекрываемый подвод холодной и горячей воды G ½.
  - ❸ Канализационное отверстие D=50mm.
- FIN**
- ❶ Sähkökaapeli min. 2 m. Kaapelin paksuus ja urien lukumäärä valittava laitteen tehon mukaan ja paikallisia määräyksiä noudattaen. Sähkökytkennän saa suorittaa vain valtuutettu sähköasentaja.
  - ❷ Suljettava kylmän ja kuuman veden syöttö G ½.
  - ❸ Viemäristöaukko D=50 mm.
- GER**
- ❶ Länge des Stromkabels min. 2m. Dicke des Kabels und Anzahl von Kabelkernen hängt von der Leistung des Geräts ab und sollte den lokalen Vorschriften entsprechen. Verbindungen müssen von einem bevollmächtigten Elektriker ausgeführt werden.
  - ❷ Schließbare Eingänge für Kalt- und Heißwasser G ½.
  - ❸ Abwasseröffnung D=50mm.

	Pinge Voltage Напряжение Jännite Spannung	Sagedus Frequency Частота Taajuus Frequenz	Võimsus Rated power Мощность Teho Leistung	Voolutugevus Rated current Сила тока Virta Stromstärke
S2	230 V	50 Hz	500 W	2.2 A
S3	230 V	50 Hz	900 W	4.6 A
S4	230 V	50 Hz	1400 W	6.8 A
S5	230 V	50 Hz	1235 W	5.8 A
S6	230 V	50 Hz	2435 W	11.4 A
S7	230 V	50 Hz	1735 W	8.0 A
S8	230 V	50 Hz	2935 W	13.6 A
S9	230 V	50 Hz	2210 W	10.0 A
S10	230 V	50 Hz	3410 W	15.6 A



**BALTESCO**

Инструкция ванн (RU)

# 1. Информация об обеспечении безопасности

- Во избежание несчастных случаев не позволяйте детям пользоваться ванной без присмотра взрослых.
- Люди с двигательными нарушениями должны пользоваться ванной особенно осторожно.
- Перед использованием ванны необходимо проверить температуру воды. Для принятия ванны подходит вода температурой до 40°C. Набранная в ванну вода, температура которой превышает 60°C, может повредить материал ванны.
- Нельзя пользоваться ванной в нетрезвом состоянии.
- При входе в ванну или при выходе нужно соблюдать осторожность во избежание травм.
- Во время работы водозабора массажной ванны должна быть обеспечена абсолютно свободная подача воды к нему. Во время работы ванны запрещено частичное или полное закрытие водозабора.
- Держите волосы на безопасном расстоянии от водозабора.
- Во время нахождения в ванне не разрешается пользоваться другими электроприборами. Расположенное поблизости от ванны и включенное в электрическую сеть оборудование должно быть закреплено так, чтобы исключить возможность их падения.
- При беременности или при возможной беременности нужно перед использованием ванной проконсультироваться у врача.
- В болезненном состоянии ванной пользоваться можно, только предварительно проконсультировавшись у врача.
- Все отверстия ванны должны быть свободными и чистыми.
- Вскрытие подключенного к электрической сети оборудования ванны (в том числе лицевых панелей) строго запрещается.
- Пользоваться ванной в отсутствие лицевой панели строго запрещается (за исключением случая, когда ванна замурована в ванную комнату).
- В случае какой-либо неисправности или ненормального функционирования оборудования ванны следует немедленно отключить ванну от электрической сети и вызвать специалиста по техническому обслуживанию. Использование ванны в случае неисправности строго запрещено.

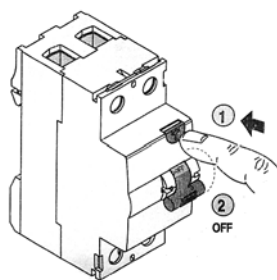

- Отключение должно производиться с помощью расположенного в электрическом щите предохранителя.
- Расположенное в электрическом щите устройство защитного отключения следует ежемесячно тестировать. Для этого выполните следующее:
  - убедитесь, что выключатель предохранителя находится в положении "ON" [включен];
  - нажмите кнопку "TEST";
  - Если после этого выключатель переключился в положение "OFF" [выключен], то предохранитель в исправном состоянии. Если предохранитель не срабатывает, то переключите его в положение "OFF" и вызовите специалиста по техническому обслуживанию.
  - Если предохранитель исправен, то снова включите его, переключив его в положение "ON".

## 2. Установка и условия пользования

- Ванна предназначена для частного потребителя, т.е. для установки в ванных частных домов и квартир, температура окружающей среды должна оставаться в пределах +15 С ...+40°C при относительной влажности воздуха 85%.
- Монтаж и обслуживание ванны осуществляют уполномоченные представители от изготовителя или специально обученный персонал.
- Ванна, ее оборудование, система включения и аппаратура управления составлены на базе материалов и узлов, прошедших типовые испытания.
- Ванна сконструирована соответственно II класса установки и предусмотрена для подсоединения в качестве стационарной установки в низковольтную электрическую сеть общего использования 230/400 В с цепями защитного заземления и с дозволёнными колебаниями напряжения от -10 до +5%.
- Для нормального функционирования ванна со смесителем нуждается в закрываемой поступающей воде с давлением от 1.5 до 4 бар (150-400 кПа).
- Ванна прошла функциональные и диэлектрические испытания единиц. При установке в местах, относящихся к числу объектов государственного надзора (или по желанию заказчика), третьей стороной проводятся приемочные испытания в соответствии с требованиями IEC364-7-701.
- При складировании и транспортировке ванны следует исходить из указанной на упаковке маркировки обхождения с упаковкой, транспортировка осуществляется в обычном закрытом транспортном средстве при размещении ванн рядом друг с другом. Температура складского помещения не должна быть ниже -25°C и выше +60°C, при относительной влажности до 95%.

**PS! При монтаже необходимо применять все предписания компетентных ведомств и требования инструкции. До установки ванны внимательно прочтите настоящую инструкцию. Изготовитель отказывается от любой ответственности, если несчастный случай или ущерб является результатом небрежности или неисполнения представленных в руководстве требований. Изготовитель отказывается также и от любой ответственности и в отношении ущерба, причиненного нецелевым использованием ванны и нарушением условий транспортировки и складирования.**

### 3. Установка

Установку и наладку должны осуществлять уполномоченные производителем лица или аттестованные профессиональные специалисты.

**NB!** Перед установкой ванны убедитесь в том, что электрическая сеть заземлена, соответствует действующим нормативам, и в линейной проводке отсутствует напряжение.

Установите ванну на предназначенное для нее место, путем регулирования опорных ножек добейтесь нужной высоты и горизонтального положения ванны. В случае необходимости, сделайте электрические подключения. При помощи эластичного шланга соедините слив ванны с канализацией. При установке комплекта смесителя ванны подсоедините входы холодной и горячей воды к водопроводу при помощи гибких напорных шлангов. Зафиксируйте положение опорных ножек контргайками. Установите уплотнение между краем ванны и стеной.

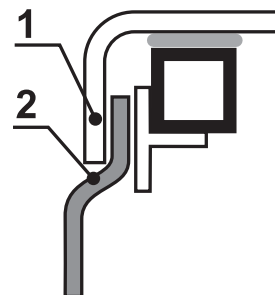

При замуровывании ванны в ванную комнату, нужно предусмотреть открываемый при помощи инструментов люк или дверцу достаточного размера для обслуживания оборудования ванны, а также возможность вытаскивания ванны. При замуровывании оставьте в кладке вентиляционное отверстие для охлаждения насоса и нагнетателя.

Для установки панели прижмите панель (2) под край ванны (1) и закрепите её винтами.

### 4. Подключение к системе электроснабжения

Ванны предназначены для использования в электросетях, где имеются нейтральный проводник и стационарно соединенный, с эквивалентным потенциалом защитный проводник (Система TN-S). Все электросоединения, связанные с установкой ванны, должен выполнить уполномоченный изготовителем представитель или аттестованный профессиональный электрик.

**NB!** Перед подсоединением к электросети проверьте соответствие данных местной электросети к данным, приведенным на маркировке (находится на пластиковой коробке для электросоединений).

При соединении следует соблюдать местные требования и допустимую нагрузку на одну фазу.

Цепь питания ванны должна быть защищена предохранителем тока повреждения, ток срабатывания которого не превышает 30 мА, и защитным выключателем, который рассчитан на потребляемый ток ванны.

Ванна подключается к электросети стационарно согласно рис. 1 рис. 2.

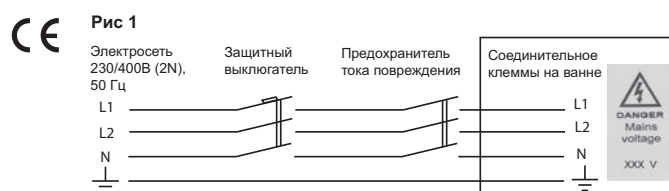
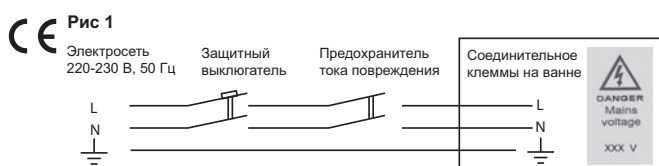

Кабель питания подключается к пластиковой коробке с маркировкой через свободную кабельную втулку. При затягивании кабельной втулки прокладку следует затянуть вокруг кабеля таким образом, чтобы визуально можно было убедиться в водонепроницаемости соединения. После подключения кабеля питания следует также плотно закрыть крышку пластиковой коробки.

Панель управления питается, малым напряжением 12В. Части изделий, находящиеся под напряжением, недоступны для пользователя.

Для местного выравнивания потенциалов соедините непременно с клеммой заземления рамы ванны все находящиеся в этом помещении посторонние проводящие части:

- металлические водопроводные, газопроводные и канализационные трубы и т.д.;
- металлические трубы центрального отопления и трубы воздушной вентиляции;
- металлические конструкции строения;
- иные посторонние металлические части, на которых может возникнуть электрический потенциал.

**PS!** При установке смесителя для ванны соедините смеситель с клеммой заземления рамы ванны проводом с сечением не менее 2,5 мм<sup>2</sup>.

## 5. Пользование ванной

### 5.1 ПУЛЬТ УПРАВЛЕНИЯ EVO (СИСТЕМЫ S2-S4)

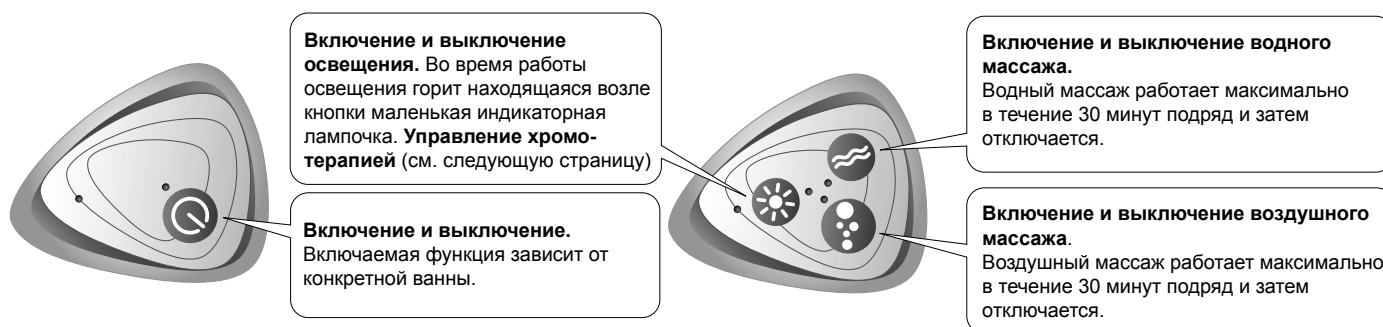

В случае с системами S2-S4 используются выключатели ON/OFF с одной, двумя или тремя кнопками. Выключатель с одной кнопкой показан на левом рисунке, с тремя кнопками - на правом. У выключателя с двумя кнопками отсутствует одна функция выключателя с тремя кнопками.

### 5.2 ПУЛЬТ УПРАВЛЕНИЯ EVO+ (СИСТЕМЫ S5-S10)



#### Изделие подключено к сети электроснабжения (пустое)

На пульте управления горит индикаторная лампочка (Т). При нажатии на произвольную кнопку запускается дисплей. В этот момент на дисплее попеременно отображается время и температура, и в ряду пиктограмм указывается функциональная готовность световой терапии ☀️ и воздушного массажа 🌬️. У изделия, которое не имеет функций световой терапии и воздушного массажа, на дисплее отображается только время и температура. Дисплей остается в активном режиме в течение 30 минут после последнего нажатия на какую-либо из кнопок.

Если изделие подключить к сети электропитания, то на дисплее указывается время 00:00. Часы показывают время 00:00 до тех пор, пока часы не будут настроены.

После прерывания подачи электроэнергии, часы будут показывать время 00:00.

#### Уровень воды превысил положение нижнего датчика

Дисплей активизируется автоматически, если он до этого не был активизирован мануальным путём. На дисплее в нижнем ряду пиктограмм появятся: пиктограммы, обозначающие освещение (галогенную лампу) ☀️, насос стандартного массажа 🌊 и тогда эти функции готовы для применения.

#### Уровень воды превысил положение верхнего датчика



На дисплее в нижнем ряду пиктограмм появится пиктограмма дополнительного насоса (массаж спины и ног) 🌊 и эта функция готова для применения.

### Уровень воды опускается ниже положения верхнего датчика

Из ряда пиктограмм на дисплее исчезнет пиктограмма дополнительного насоса  и функцию применить нельзя.

### Уровень воды опускается ниже положения нижнего датчика:

Из ряда пиктограмм на дисплее исчезнут:

- Насос стандартного массажа 
- Освещение (галогенная лампа!!!) 



На дисплее отображаются пиктограммы воздушного массажа и световой терапии. Функции воздушного массажа и световой терапии можно применять.

Автоматическая продувка дюз воздушного массажа осуществляется через 20 минут после падения уровня воды ниже положения нижнего датчика или через 10 минут после выключения функции воздушного массажа, при этом уровень воды должен быть ниже положения нижнего датчика. Если у изделия имеется настройка автоматической продувки дюз воздушного массажа, то индикаторная лампочка (G) пиктограммы воздушного массажа  мигает до тех пор, пока действует функция продувки. Если на мгновение нажать на кнопку воздушного массажа (B) когда осуществляется автоматическая продувка дюз воздушного массажа, то функция останавливается.

Дисплей переходит в режим ожидания (горит только индикаторная лампочка питания (T) в течение 30 минут после последнего нажатия на любую кнопку или в течение 20 минут после падения уровня воды ниже положения нижнего датчика.

### Автоматическая продувка дюз воздушного массажа

Автоматическая продувка дюз воздушного массажа осуществляется через 20 минут после падения уровня воды ниже положения нижнего датчика. Функция запускается плавно, с достижением максимального уровня в течение 5 секунд. Работает при максимальной мощности в течение 20 секунд и выключается в плавном режиме в течение 5 секунд.

Автоматическую продувку дюз воздушного массажа можно заблокировать / активировать, если во время неработающей функции в течение 2,5 секунд держать одновременно нажатыми кнопки + (H) и - (F). На настройку активации указывает кнопка индикаторной лампочки (G), запускающая воздушный массаж, и мигание (продолжительностью 7 секунд) пиктограммы воздушного массажа . На блокирование настройки указывает мигание (продолжительностью 7 секунд) кнопки индикаторной лампочки (G), запускающей воздушный массаж, и исчезновение к 7 секунде пиктограммы воздушного массажа  из ряда пиктограмм.

Если уровень воды упадет ниже положения нижнего датчика и индикаторная лампочка (G), запускающая воздушный массаж, и пиктограмма воздушного массажа начнут мигать, то это указывает на пребывание в автоматическом режиме. Сммотри дополнительно пункт 5.

Автоматическая продувка дюз воздушного массажа осуществляется только в том случае, если датчик нижнего уровня воды зарегистрировал предусмотренный уровень воды, по меньшей мере, в течение одной минуты.

### Отображение функций на дисплее

В ряду пиктограмм отображается пиктограмма функции, которая находится в стадии готовности.

Все функции заканчивают работу и дисплей переходит в режим ожидания через 30 минут после последнего нажатия на кнопку (горит только индикаторная лампочка (T))

## 5.3 ФУНКЦИИ

### Световая терапия

Исключает использование одновременно галогенной лампы. Функция состоит из максимально до 6 (шести) синхронно работающих LED-ламп. Функция может работать как в мануальном так и в автоматическом режиме работы.

При повторном нажатии (промежуток между нажатиями до 2,5 секунд) на кнопку (A) можно изменить цвета. Если промежуток между двумя нажатиями составляет более 2,5 секунд, то система выключается. Если кнопку (A) держать 2,5 секунды, то цвета начинают медленно меняться и индикаторная лампочка (K) около включателя начинает к 10-ой секунде мигать и затем остается гореть. Если в автоматическом режиме нажать на кнопку (A), то функция отключается.

### Галогенная лампа

Исключает использование одновременно световой терапии. При нажатии на кнопку (A) функция запускается и загорается индикаторная лампочка (K) рядом с кнопкой.

### Воздушный массаж

При нажатии на кнопку (B) функция запускается и загорается индикаторная лампочка (G) около включателя. Кнопками + (H) и - (F) можно регулировать интенсивность массажа. Для создания пульсирующего режима необходимо держать нажатой кнопку (B) в течение 2,5 секунд и индикаторная лампочка (G) около кнопки начинает к 10-ой секунде мигать и затем остается гореть. Кнопками + (H) и - (F) можно регулировать скорость пульсации. Если в пульсирующем режиме нажать на кнопку (B), то функция выключается.

### Насос стандартного массажа

Функция начинает действовать в случае превышения уровнем воды положения нижнего датчика уровня. При нажатии на кнопку (Н) функция запускается и загорается индикаторная лампочка (L) рядом с кнопкой.

### Турбомассаж

Можно пользоваться только с насосом стандартного массажа . При нажатии на кнопку (D) функция запускается и загорается индикаторная лампочка (N) рядом с кнопкой. Для создания пульсирующего режима необходимо держать нажатой кнопку (D) в течение 2,5 секунд и индикаторная лампочка (N) около кнопки начинает к 10-ой секунде мигать и затем остается гореть.

Пульсирование: вентилятор запускается на 5 секунд и затем останавливается на 5 секунд. Скорость пульсации регулировать невозможно. Если в пульсирующем режиме нажать на кнопку (D), то функция выключается.

При выключении насоса стандартного массажа , выключается также и функция турбомассажа.

### Насос дополнительного массажа

Функция начинает действовать, когда уровень воды достигает уровня верхнего датчика воды. При нажатии на кнопку (С) функция запускается и загорается индикаторная лампочка (М) рядом с кнопкой.

### Время и температура

Время смены отображения (время / температура) составляет 1,5 секунды. Время фиксирования отображения (время / температура) составляет 5 секунд. Если в ванне нет воды, то на дисплее отображается температура воздуха.

### Настройка времени

Если одновременно держать нажатыми кнопку освещения (А) и кнопку стандартного массажа (Н) в течение 2,5 секунд, то показатель времени начинает мигать. При нажатии на кнопку (А) можно изменить показатель часов. При нажатии на кнопку стандартного массажа (Н) можно добавить минуты. Если на обе кнопки не нажимать в течение 2,5 секунд, то показатель фиксируется.

**NB!** Время нужно всегда настраивать после:

- Отключения изделия от сети электроснабжения,
- При прерывании подачи электроэнергии.

На необходимость настройки времени указывает показатель 00:00.

### ДОБАВЛЕНИЕ ВОЗДУХА В ДЮЗЫ ВОДНОГО МАССАЖА

Во время работы водного массажа можно добавить воздух в массажные дюзы. Для этого поверните показанные на картинках регуляторы. Число регуляторов может быть больше одного. Каждый регулятор подает воздух на определенные дюзы, их соответствие можно определить методом проб и ошибок.

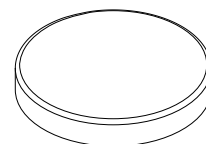

### ОТКРЫВАНИЕ И ЗАКРЫВАНИЕ ЖИКЛЁРОВ

В зависимости от комплектации, ванны Baltesco имеют закрывающиеся или не закрывающиеся дюзы. Во время транспортировки ванн, имеющих закрывающиеся дюзы (можно закрыть и открыть), дюзы закрываются. Открывание и закрывание жиклёров производится при помощи детали 1.

При включённом массаже перекрывать разом больше чем половину жиклёров запрещается.

**NB!** При включении режима „Массаж“ отверстия всех форсунок должны быть открыты.

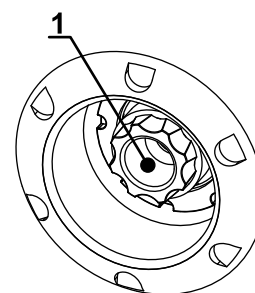

### УПРАВЛЕНИЕ СПИННЫМ МАССАЖЕМ

Поворачивая переключатель массажа спины вода, при включенном гидромассаже, может быть направлена в боковые жиклёры и жиклёры гидромассажа спины.

Если ванна оснащена форсункой Grand, то путём вращения этой форсунки во время работы гидромассажа воду можно направить:

- А) в форсунку Grand;
- В) в жиклёры для массажа спины;
- С) в жиклёры для кругового массажа.

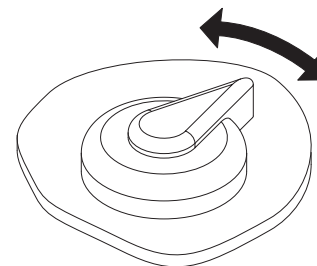



Путём открывания и закрывания регуляторов дополнительного воздуха (т.н. воздушных винтов) можно регулировать количество воздуха в соответствующих жиклёрах.

Рекомендуется после приёма ванны переключатель установить в положение боковых дюз, поскольку в противном случае при включении ванны вода из дюз для массажа спины может разбрызгаться по ванной или напугать находящихся рядом людей.

### УПРАВЛЕНИЕ ТУРБОМАССАЖЕМ

Если в ванне установлено устройство турбомассажа, то во время работы воздушного массажа с помощью устройства изменения направления воздуха (выглядит аналогично устройству для изменения направления потока воды в пункте посвящённом управлению режимом массажа спины) можно направить поток воздуха либо в систему гидромассажа, либо в систему воздушного массажа. В этом режиме система регулировки дополнительного воздуха с помощью воздушных винтов не работает.

### УПРАВЛЕНИЕ НАГРЕВАТЕЛЕМ ВОДЫ

Управление нагревателем воды осуществляется или при помощи показанного рядом переключателя или через кнопку освещения на пульте управления. Включите систему гидромассажа и после этого нажмите кнопку включения нагревателя воды (см. рис.), после чего должен загореться индикатор. Для выключения нагревателя воды нажмите на выключатель ещё раз, индикатор должен погаснуть. При выключении гидромассажа нагреватель воды выключается автоматически.



### ПРОВЕДЕНИЕ ХРОМОТЕРАПИИ

Управление хромотерапией осуществляется с помощью кнопки, показанной на рисунке. При повторных нажатиях кнопки возможно менять цвета. Если промежуток времени между двумя нажатиями кнопки превышает 2,5 секунды, то система отключается. Если же кнопку удерживать в нажатом положении в течение 2,5 секунд, то цвета начнут медленно меняться и загорится индикатор, расположенный на боковой стороне выключателя. При кратком нажатии кнопки смена цветов останавливается, а индикатор на боку выключателя начинает мигать. При повторном кратком нажатии кнопки смена цветов продолжится, и мигание индикатора прекратится. Если же кнопку удерживать некоторое время в нажатом положении, то система отключится. Система может непрерывно работать в течение 30 минут, после чего автоматически выключается.

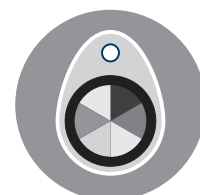

### УПРАВЛЕНИЕ ГАЛОГЕННЫМ ОСВЕЩЕНИЕМ

Если в ванне предусмотрен отдельный выключатель для подводного освещения, то управление галогенным освещением осуществляется с помощью этого выключателя (см. рис.). Для включения подводного освещения нажмите на кнопку (должен загореться индикатор), а для выключения нажмите на кнопку ещё раз (индикатор погаснет).

При включении галогенного освещения ванна должна быть заполнена водой.

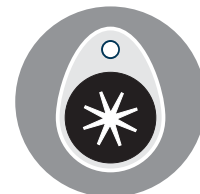

## 6. Уход за ванной

При чистке ванны пользуйтесь мягкой тряпочкой, при необходимости можно применять жидкие моющие средства. Не следует чистить ванну стиральным порошком, абразивными чистящими средствами, жесткими материалами, кислотными чистящими средствами и растворителями.

Рекомендуется использовать акриловое чистящее средство Balteco, которое имеется у всех дилеров Balteco. Любые ремонтные работы могут производить только аттестованные специалисты.

### УХОД ЗА ВОЗДУШНЫМ МАССАЖЕМ

Каждый раз после спуска воды из ванны включайте воздушный массаж на 30-40 секунд. Это обеспечивает освобождение системы воздушного массажа от воды и ее осушение. Если регулярно, после того, как из ванны будет выпущена вода, не продувать дюзы системы воздушного массажа, то в дюзах будет накапливаться грязь, и от ванны будет исходить неприятный запах.

**PS! Системы S5-S10 имеют функцию автоматической продувки дюз воздушного массажа.**

### ДЕЗИНФИЦИРОВАНИЕ ВАННЫ

**PS! Во время дезинфекции ванны в ванне находится категорически запрещено.**

Наполните ванну теплой водой и налейте в воду дезинфицирующую жидкость. Запустите систему гидромассажа и дайте системе поработать в течение около 5 минут. Спустите воду из ванны и вновь наполните ее чистой водой. Запустите систему массажа для споласкивания системы гидромассажа и дайте ей поработать в течение не менее 3 минут. Рекомендуется пользоваться дезинфицирующей жидкостью Balteco. Ее можно приобрести у всех дилеров Balteco.

### ПРИМЕЧАНИЕ ПО ПОВОДУ СЛИВА ВОДЫ ИЗ ВАННЫ

Поверхностное натяжение воды может привести к ситуации, когда дно ванны остается влажным. Во избежание образования пятен рекомендуется каждый раз после пользования ванной высушить ее насухо.